



Общество с ограниченной ответственностью
«НОВЫЕ РЕСУРСЫ»

Заказчик – **ПАО «Нижнекамскнефтехим»**

«Реконструкция линейного сооружения - имущественный комплекс «Управление этиленопроводов» на участке Нижнекамск – Казань. Модернизация объектов для транспортировки этилена с учётом дополнительных объемов от ЭП-600»

ДОКУМЕНТАЦИЯ ПО ПЛАНИРОВКЕ ТЕРРИТОРИИ

Проект планировки территории

Раздел 3. Материалы по обоснованию проекта планировки территории.
Графическая часть

Часть 20. Графическая часть (продолжение 19)

НКНХ.5273-ППТ3.20

Том 3.20

2024



Общество с ограниченной ответственностью
«НОВЫЕ РЕСУРСЫ»

Заказчик – **ПАО «Нижнекамскнефтехим»**

«Реконструкция линейного сооружения - имущественный комплекс «Управление этиленопроводов» на участке Нижнекамск – Казань. Модернизация объектов для транспортировки этилена с учётом дополнительных объемов от ЭП-600»

ДОКУМЕНТАЦИЯ ПО ПЛАНИРОВКЕ ТЕРРИТОРИИ

Проект планировки территории

Раздел 3. Материалы по обоснованию проекта планировки территории.
Графическая часть

Часть 20. Графическая часть (продолжение 19)

НКНХ.5273-ППТ3.20

Том 3.20

Руководитель проектов

(подпись, дата)

А.С. Махов

Главный инженер проекта

(подпись, дата)

С.А. Дордий

2024

Взам. инв. №	
Подп. и дата	
Инв. № подл.	



**ГЕО
СЕРВИС**

ООО «Геосервис»
Россия, 197198, г. Санкт-Петербург,
Малый проспект ПС, дом 5, литер Б, помещение 301
тел.: +7 (812) 456-70-86
e-mail: officegeo@geo-sz.ru
официальный сайт www.geo-sz.ru
ИНН 7813522944

Заказчик – ПАО «Нижнекамскнефтехим»

«Реконструкция линейного сооружения - имущественный комплекс «Управление этиленопроводов» на участке Нижнекамск – Казань. Модернизация объектов для транспортировки этилена с учётом дополнительных объемов от ЭП-600»

ДОКУМЕНТАЦИЯ ПО ПЛАНИРОВКЕ ТЕРРИТОРИИ

Проект планировки территории

**Раздел 3. Материалы по обоснованию проекта планировки территории.
Графическая часть**

Часть 20. Графическая часть (продолжение 19)

НКНХ.5273-ППТ3.20

Том 3.20

Технический директор

Руководитель отдела



М.С. Кочетова

О.А. Ермолина

2024

Взам. инв. №	
Подп. и дата	
Инв. № подл.	

СОДЕРЖАНИЕ ТОМА

Обозначение	Наименование	Примечание
НКНХ.5273-ППТЗ.20-С	Содержание тома 3.20	Лист 3
НКНХ.5273-ДПТ.СД	Состав документации по планировке территории	Выпускается отдельным томом 0
НКНХ.5273-ППТЗ-0004	Схема конструктивных и планировочных решений. М 1:2000	Лист 4

Взам. инв. №	Подп. и дата	НКНХ.5273-ППТЗ.20-С						Стадия	Лист	Листов
		Изм.	Кол.уч	Лист	№док.	Подп.	Дата			
Инв. № подл.	Разраб.	Гурьева	<i>[Подпись]</i>	25.11.24	Содержание тома 3.20	1	ГЕО СЕРВИС			
	Проверил	Зюбан	<i>[Подпись]</i>	25.11.24						
	Рук. отдела	Ермолина	<i>[Подпись]</i>	25.11.24						
	Директор	Кочетова	<i>[Подпись]</i>	25.11.24						

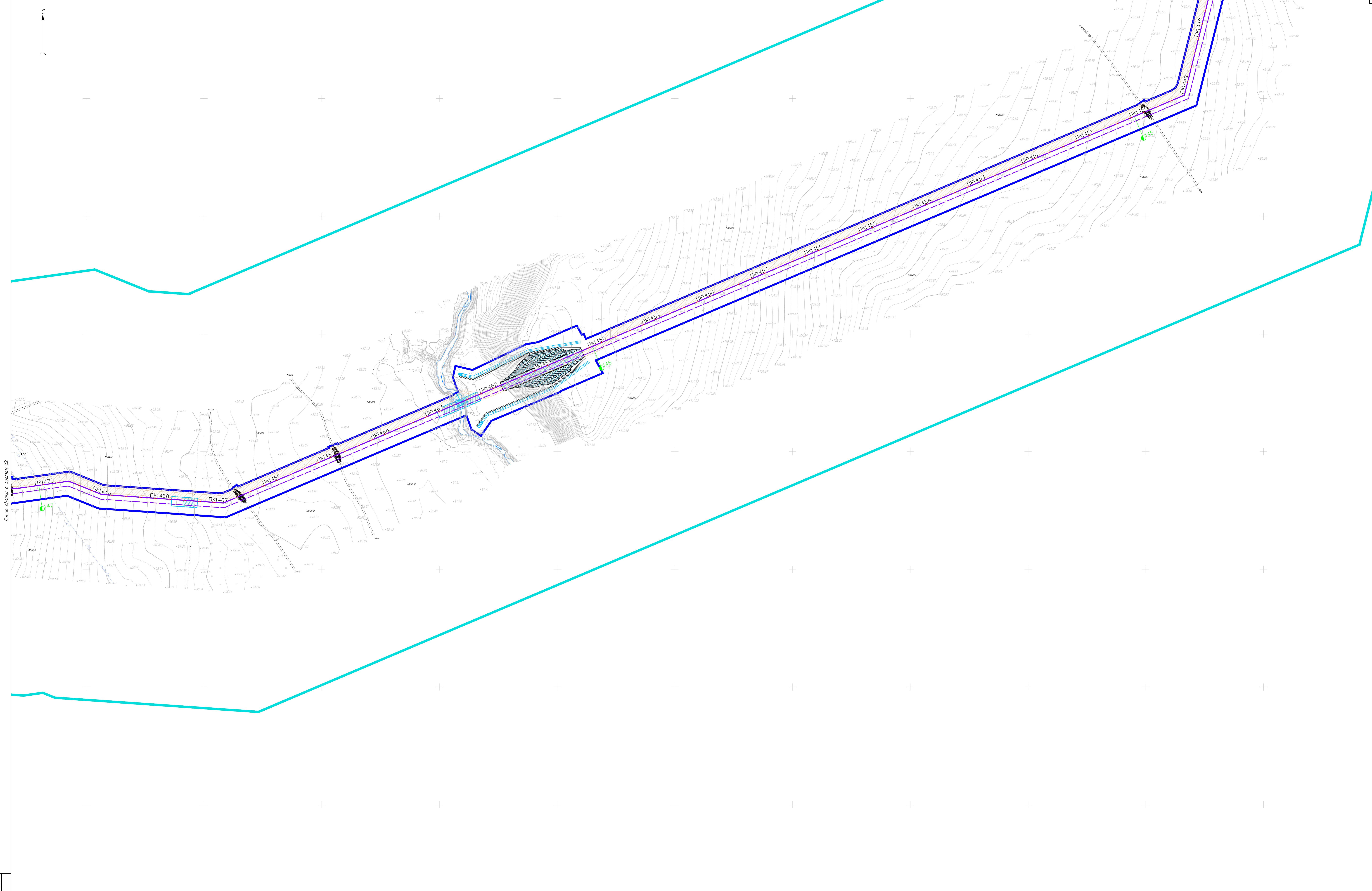
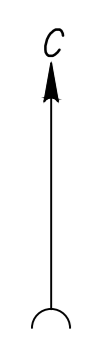

Листа сборка с листом 82

НКХ5273-ППТЗ-0004				
"Реконструкция линейного сооружения - индивидуальный комплекс «Проблески» теплостанция на участке Лиственный - Казань. Модернизация объектов для транспортировки, оптимизация с учетом дополнительных объемов от 20'-400"				
Имя	Колл.	Лист	№ зва.	Дата
Разработал	Гурьева			25.11.24
Проверил	Зюбан			25.11.24
Уж. отдела	Ермолина			25.11.24
Директор	Кочетов			25.11.24
Документация по планировке территории				Листов
Дано конструктивных и планировочных решений. Масштаб 1:2000				81

Лист № 81

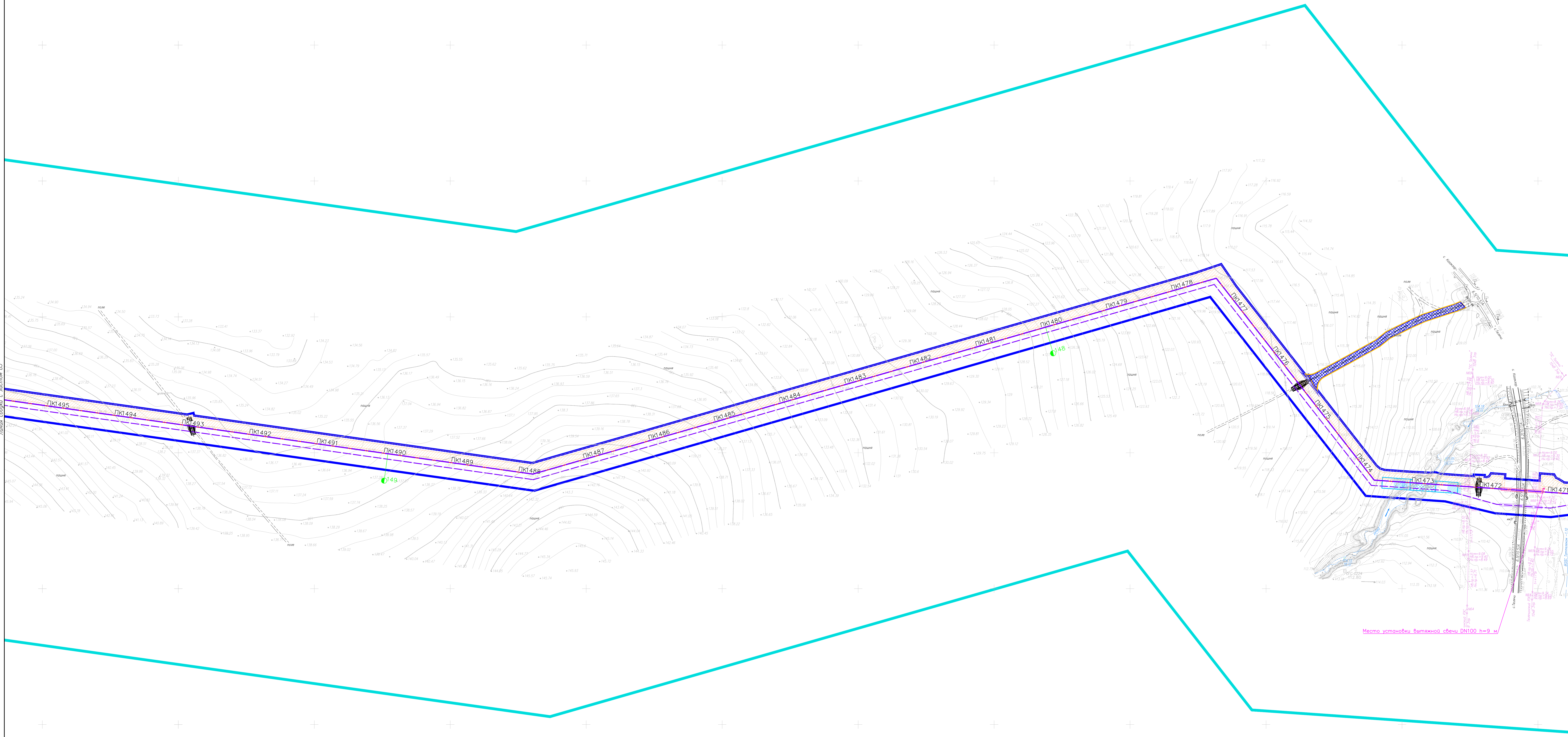
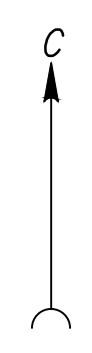

Лист № 82
Порядок и дата
Выпуск № 1

НКХ 5273-ППТЗ-0004				
"Реконструкция линейного сооружения - инвестиционный комплекс «Пробные тепловозы на участке Ливенский - Казань. Модернизация объектов для транспортировки топлива с учетом дополнительных объемов от 30-400"				
Имя	Колонт.	Лист	Дата	Статус
Разработчик	Гурьева	25.11.24		Этап
Проверил	Зюбан	25.11.24		Лист
Уч. отдела	Ермолина	25.11.24		Лист
Документация по планировке территории				82
Деталь конструктивных и планировочных решений. Масштаб 1:2000				
Директор	Кочетов	25.11.24		
НКХ 5273-ППТЗ-0004_1_R.dwg				



Линия сборки с листом В4

Лист № 83
Порядок и дата
Выпуск № 1

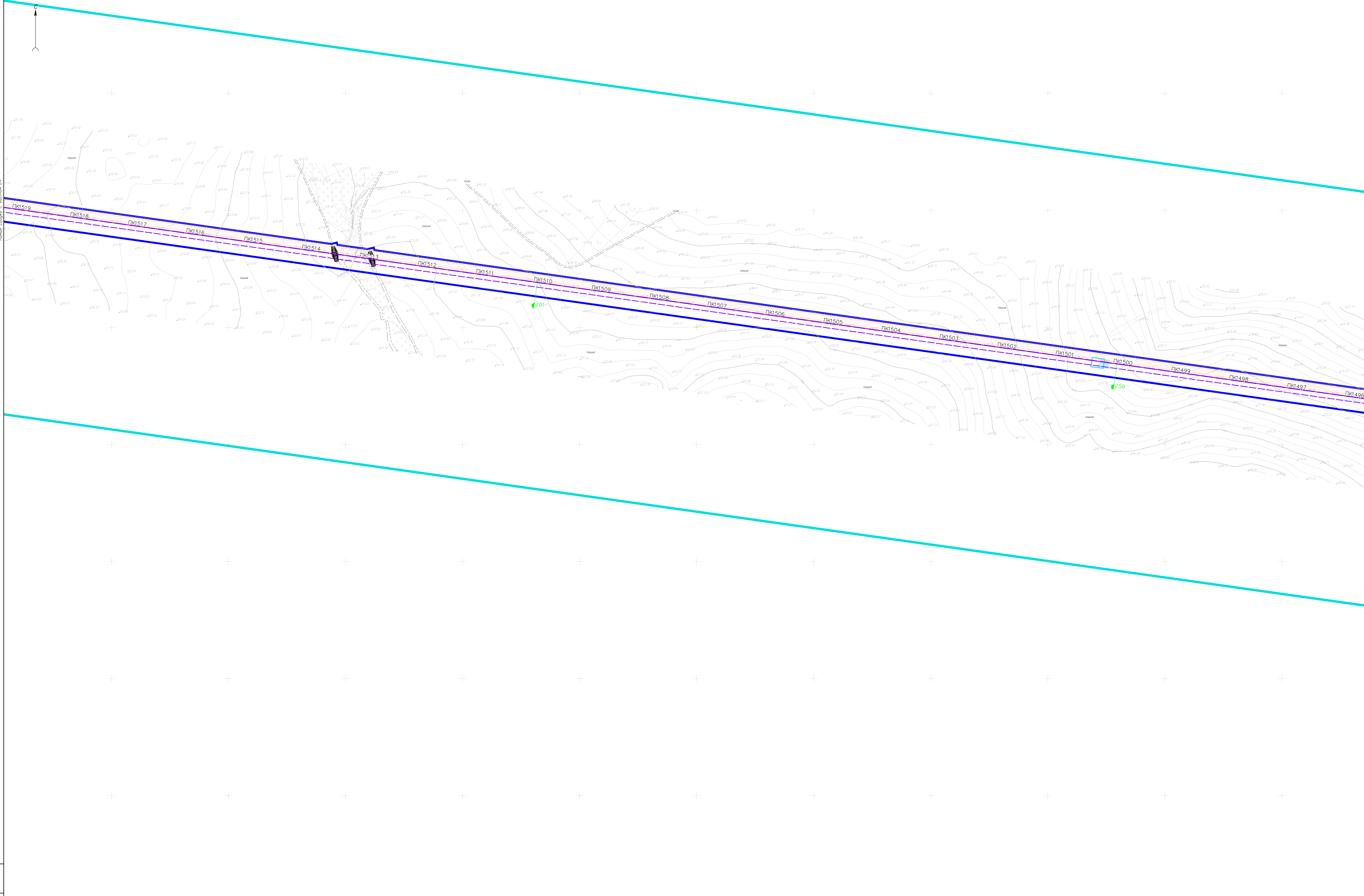

Линия сборки с листом В5

НКХ5273-ППТЗ-0004				
"Реконструкция линейного сооружения - существующий комплекс «Горьковский тепловозоборудов на участке Пушкинского - Казань. Модернизация объектов для транспортировки, отливов с учетом дополнительных объемов от 30'-600"				
Имя	Колл	Лист	Дата	Статус
Разработчик	Гурьева	25.11.24	25.11.24	25.11.24
Проверил	Зюбан	25.11.24	25.11.24	25.11.24
Уж. отдела	Ермолина	25.11.24	25.11.24	25.11.24
Директор	Кочетов	25.11.24	25.11.24	25.11.24
НКХ5273-ППТЗ-0004_1_R.dwg				83
Документация по планировке территории				Листов
Дано конструктивных и планировочных решений Масштаб 1:2000				83
ГЕО СЕРВИС				83

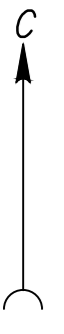

Лист сборки с листом 85

Лист сборки с листом 83

Имя	Иванов
Фамилия	Иванов
Имя	Иванов
Фамилия	Иванов

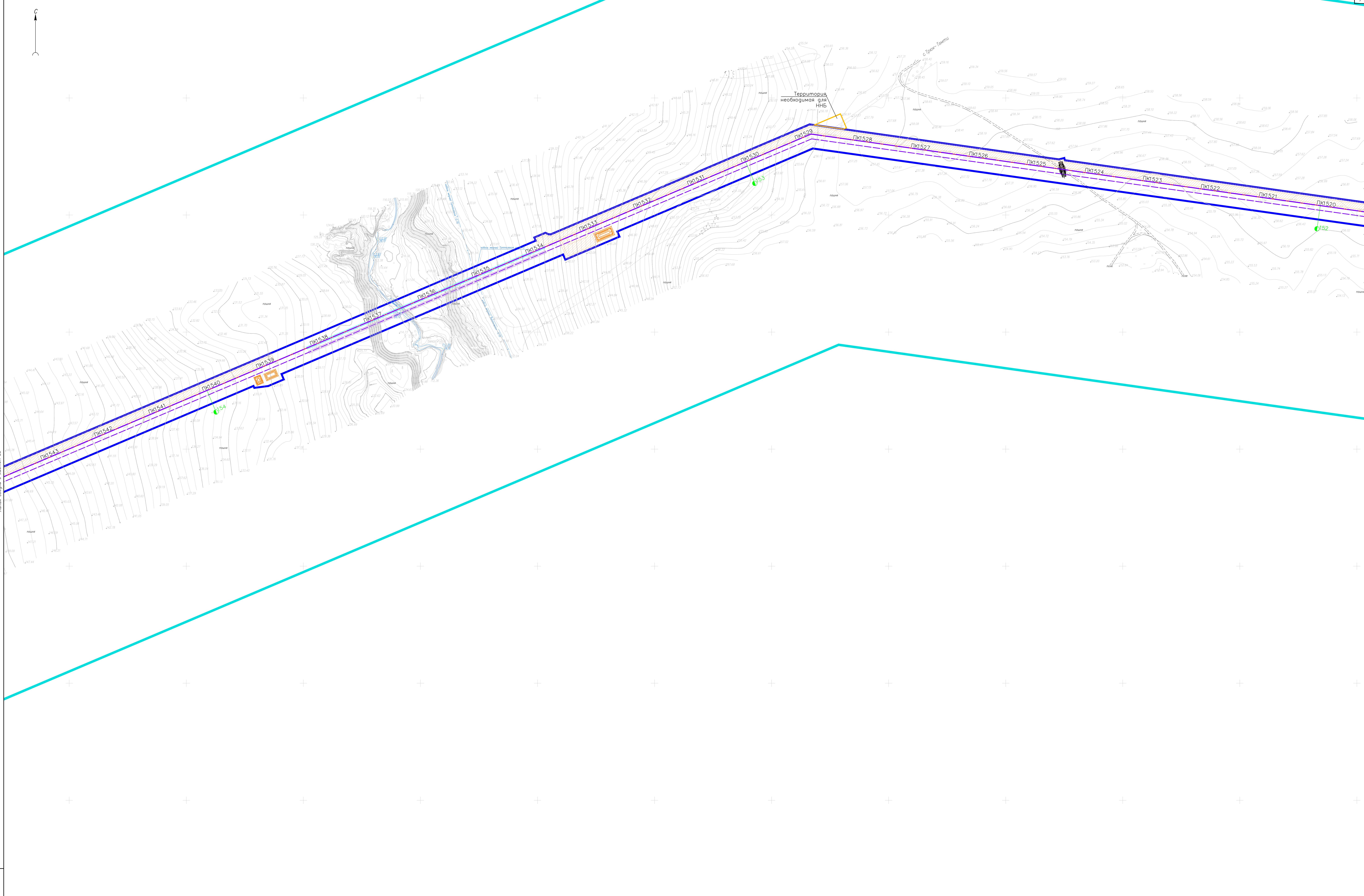

НКХ5273-ППТЗ-0004				
"Реконструкция линейного сооружения - инженерный комплекс «Пробирные аппараты» на участке Лиственник - Казань. Модернизация объектов для транспортировки, отлива с учетом дополнительных объемов от 30-400"				
Имя	Колпач	Лист	№	Дата
Разработал	Гурьева	25.11.24		
Проверил	Зюбан	25.11.24		
Уж. отдела	Ермолина	25.11.24		
Директор	Кочетов	25.11.24		
Документация по планировке территории				Лист
Дано конструктивных и планировочных решений. Масштаб 1:2000				84

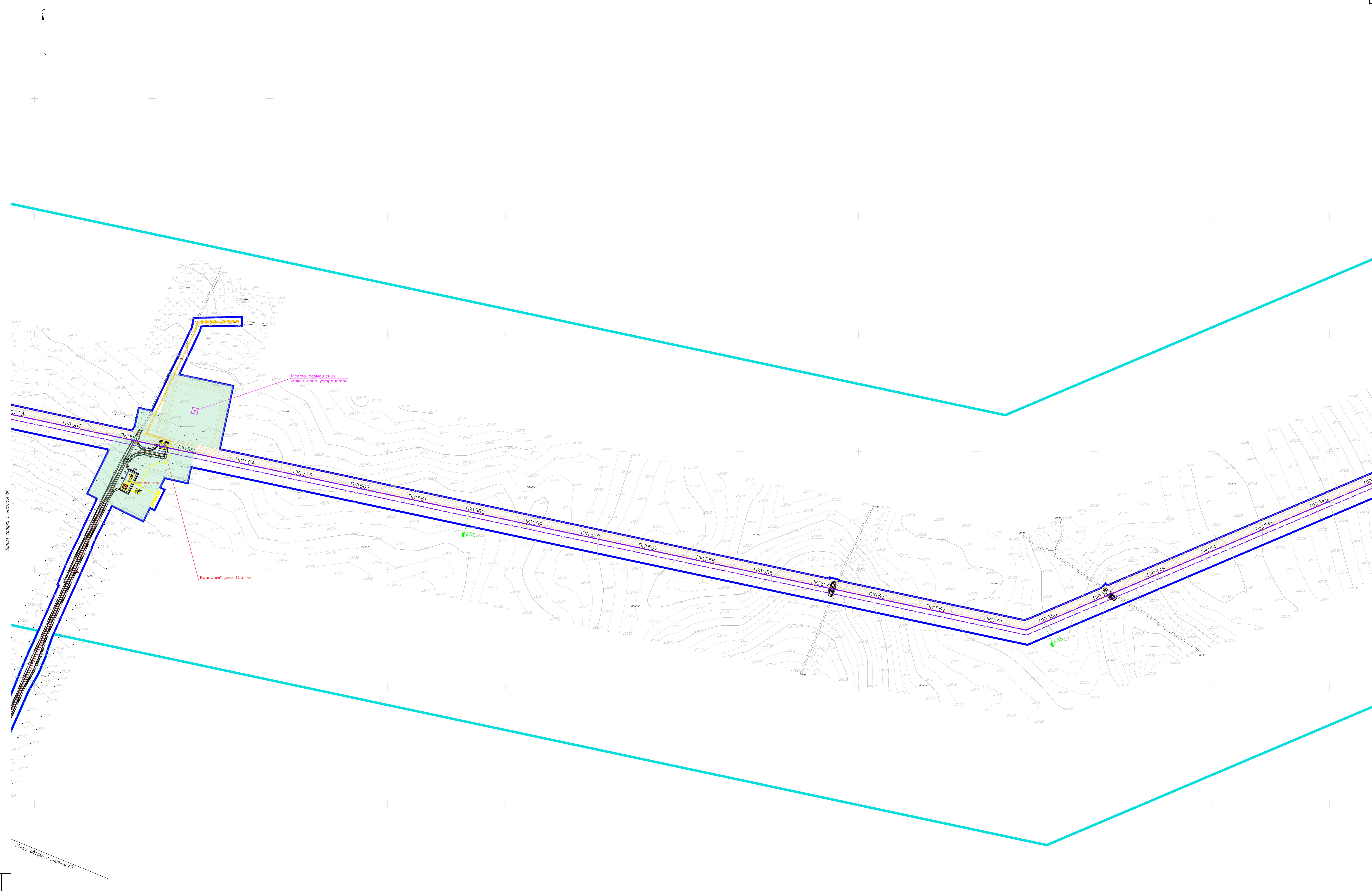
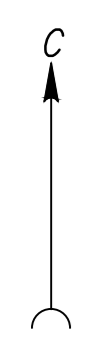

Линия сверки с листом 86

Линия сверки с листом 87

Линия сверки с листом 84

Лист № 85
Порядок и дата
Вып. № 1

				НКХ5273-ППЗ-0004			
				"Реконструкция линейного сооружения - инвестиционный комплекс «Горьковский элеватороферос на участке Лысковский - Казань. Модернизация объектов для транспортировки опилков с учетом дополнительных объемов от 30-400»"			
Имя	Колл. лист	К. дата	Версия	Дата			
Разработчик	Гурьева			25.11.24			Этап/лист Листов
Проверил	Зюбан			25.11.24			85
Уж. отдела	Ермолина			25.11.24			
				Документация по планировке территории			
				Деталь конструктивных и планировочных решений. Масштаб 1:2000			
Директор	Кочетов			25.11.24			
				НКХ5273-ППЗ-0004_1_R.dwg			



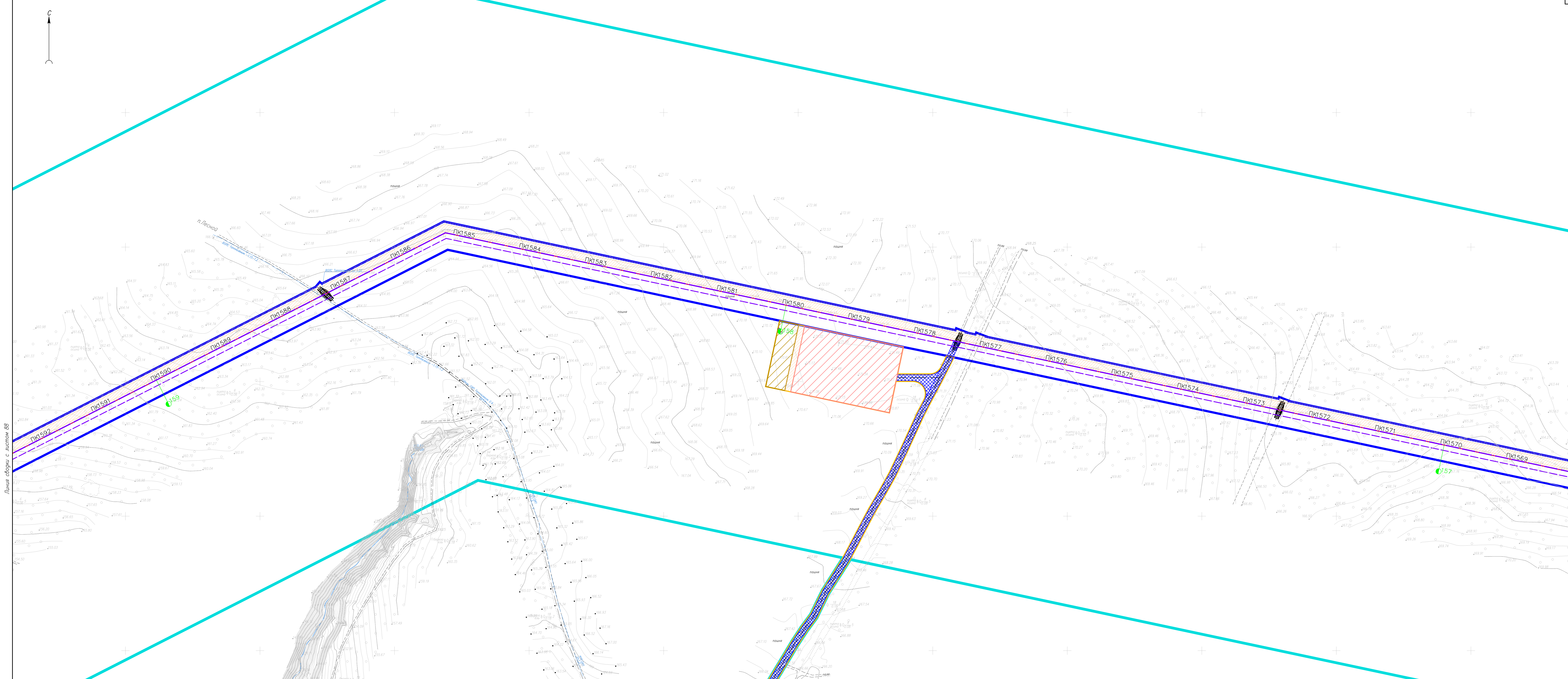

Линия сборки с листом 88

Линия сборки с листом 85

Конструктивные поперечные профили земляного полотна (1:100)

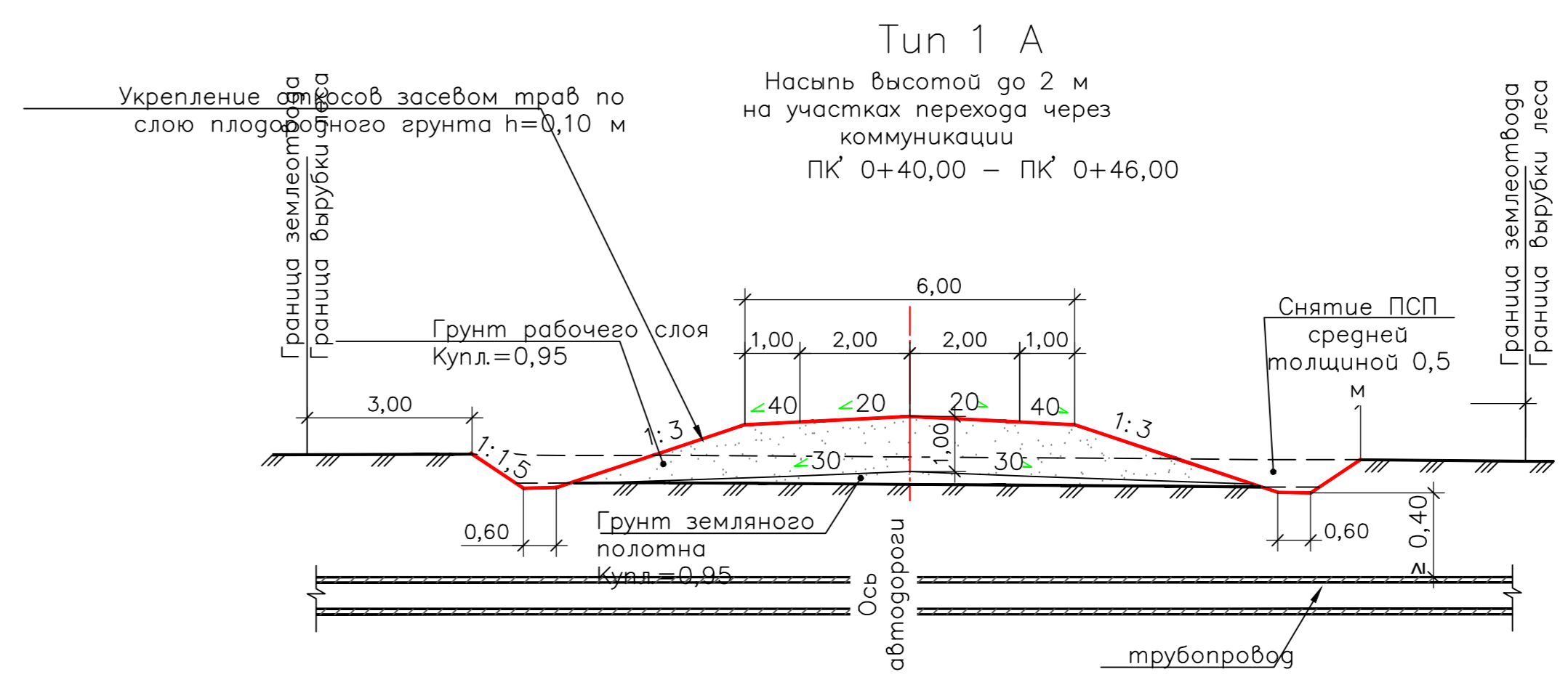
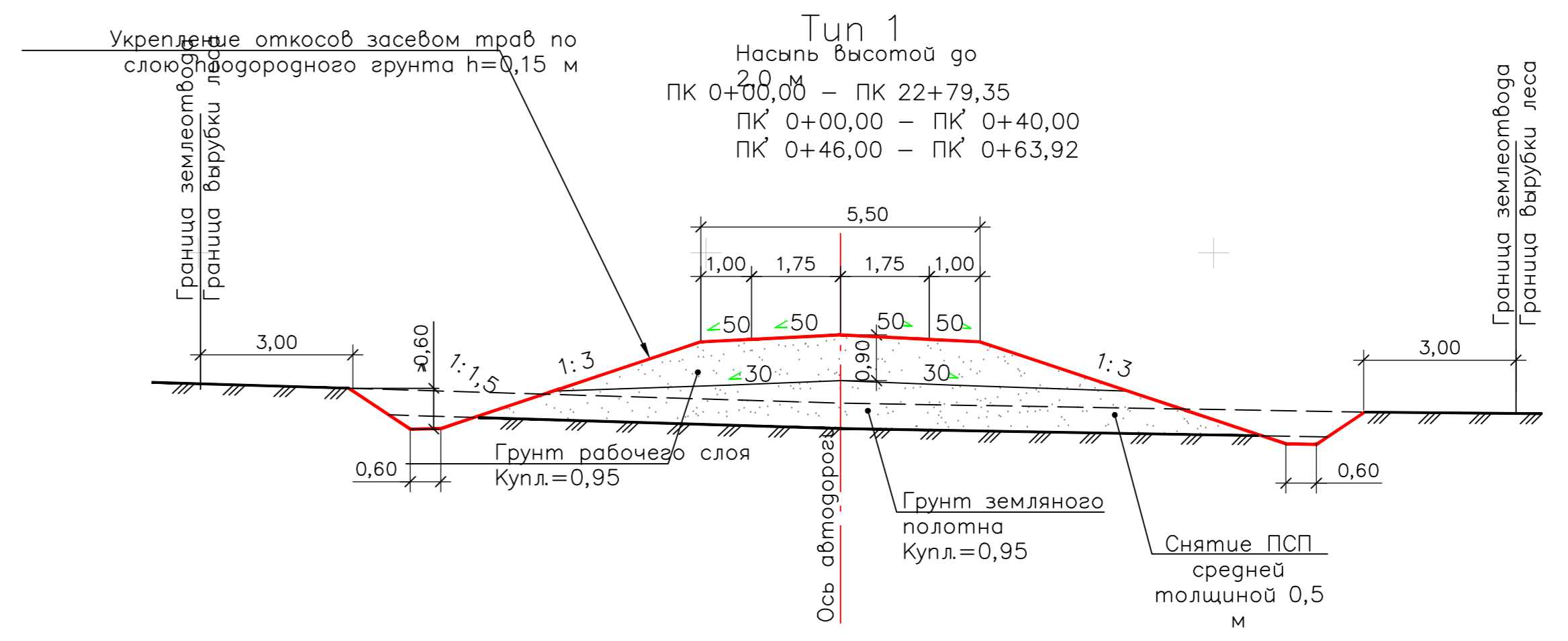

История изменений					Информация о документе	
№	Дата	Исполнитель	Проверенный	Должность	Лист	Из всего листов
1	25.11.24	Гурьева	Гурьева	Инженер	86	86
2	25.11.24	Зюбан	Зюбан	Инженер	86	86
3	25.11.24	Ермолина	Ермолина	Инженер	86	86

Итого листов		86
Итого листов в файле		86

Итого листов		86
Итого листов в файле		86

Итого листов		86
Итого листов в файле		86

Лист № 86
 План, 1:500
 25.11.24

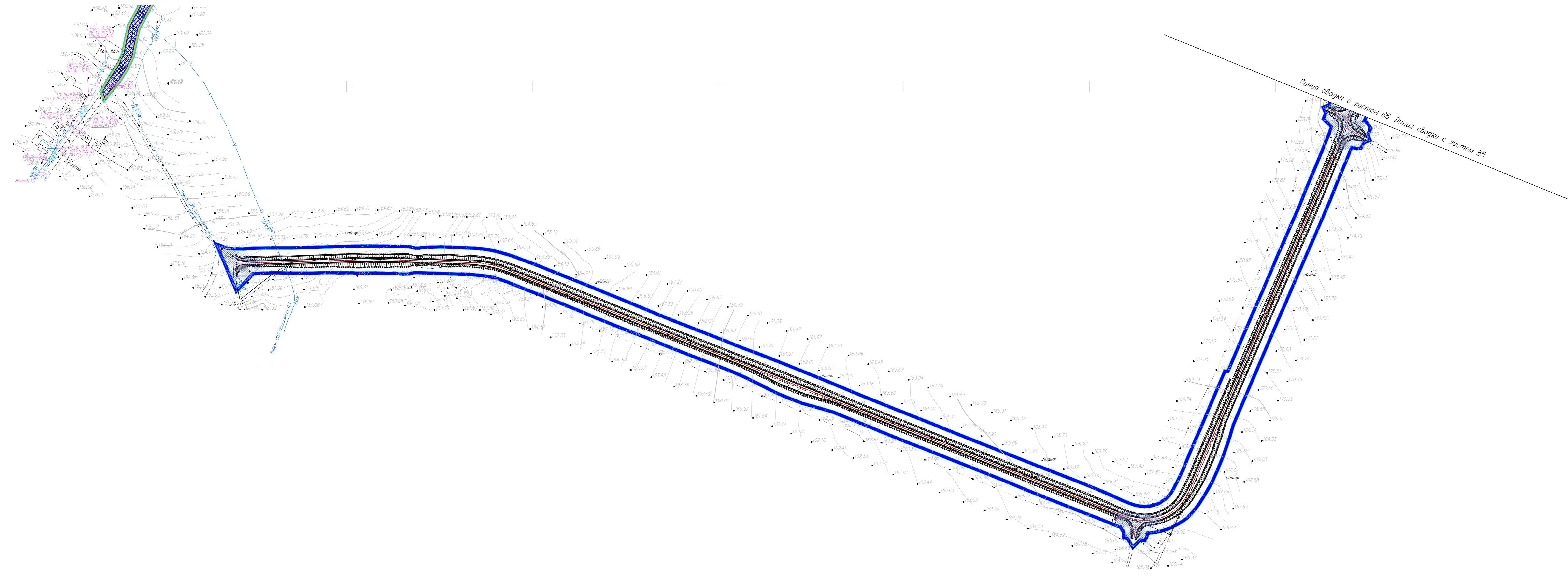
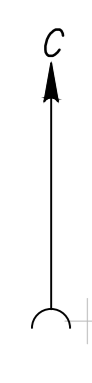

Лист № 87 из 87

				НКХ5273-ППТЗ-0004			
				"Реконструкция линейного сооружения - индивидуальный комплекс «Горьковский элеватор» на участке Личенский - Казань. Модернизация объектов для транспортировки, отлива с учетом дополнительных объемов от 21-400"			
Имя	Колл. лист	К. дата	Подпись	Дата	Документация по планировке территории		
Разработчик	Гурьева			25.11.24			
Проверил	Зюбан			25.11.24	Этап: Лист Листов		
Рук. отдела	Ермолина			25.11.24			
				Деталь конструктивных и планировочных решений. Масштаб 1:2000			
Директор	Кочетов			25.11.24	ГЕО СЕРВИС		
				НКХ5273-ППТЗ-0004_1_R.dwg			

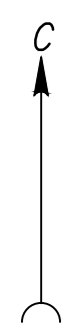

Линия сборки с листом 89

Линия сборки с листом 88

Лист № 89
Полн. и разно.
Внеш. шк. М.

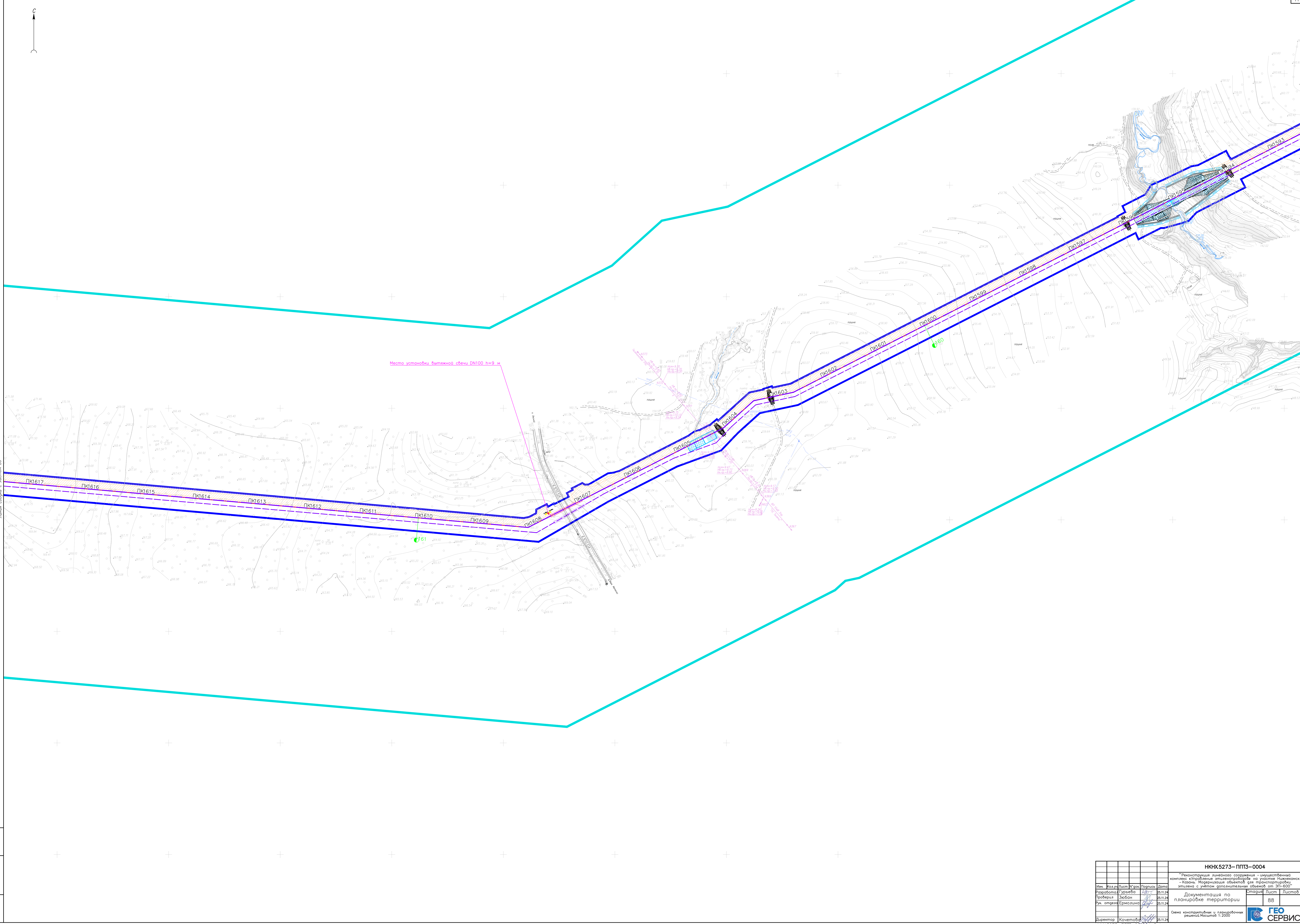

НКХ5273-ППТЗ-0004				
"Реконструкция линейного сооружения - инженерный комплекс «Городские теплостанции на участке Пушкинская - Казань. Модернизация объектов для реконструкции, оптимизация с учетом дополнительных объемов от 30-600"				
Имя	Кол. листов	К. дата	Подпись	Дата
Разработчик	Гурьева	25.11.24		
Проверил	Зюбан	25.11.24		
Рук. отдела	Ермолина	25.11.24		
Директор	Кочетов	25.11.24		
Документация по планировке территории				Этап
Деталь конструктивных и планировочных решений. Масштаб 1:2000				Лист
				88
				Листов



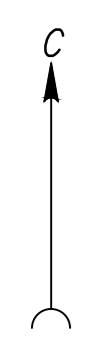

Линия сборки с листом 91

Линия сборки с листом 92

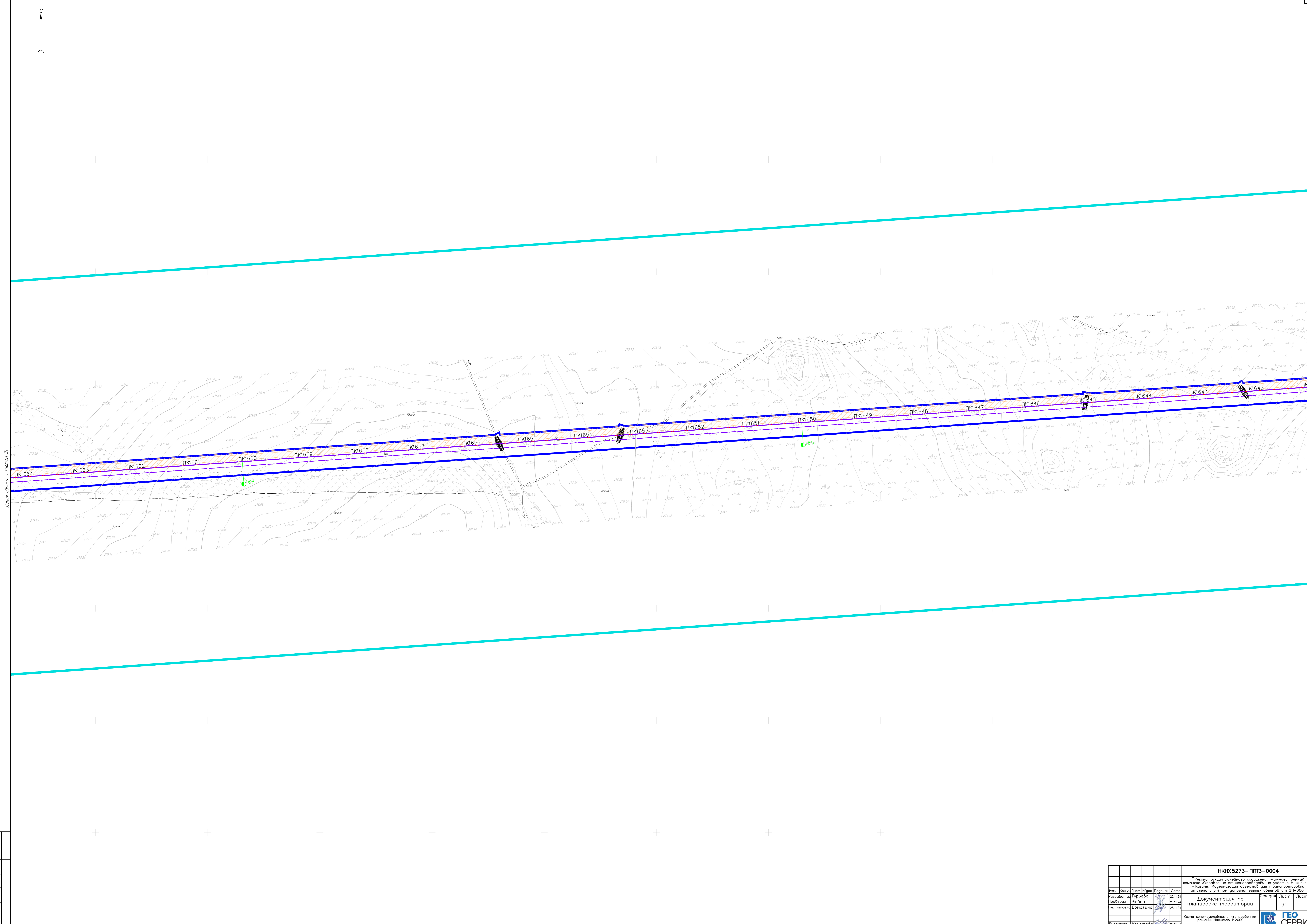

Имя: []
 Фамилия: []
 Должность: []
 Подпись: []
 Дата: []

НКХ5273-ППТЗ-0004				
"Реконструкция линейного сооружения - индивидуальный комплекс «Горьковский элеватороферос на участке Лысковский - Казань. Модернизация объектов для транспортировки опилков с учетом дополнительных объемов от 20-400"				
Имя	Фамилия	Имя	Фамилия	Дата
Разработчик	Гурьева	Проверил	Зюбан	25.11.24
Уч. отдела	Ермолина	Утвердил	Кочетов	25.11.24
Директор	Кочетов	Дата	25.11.24	
Документация по планировке территории				Листов 1
Деталь конструктивных и планировочных решений. Масштаб 1:2000				90
ГЕО СЕРВИС				

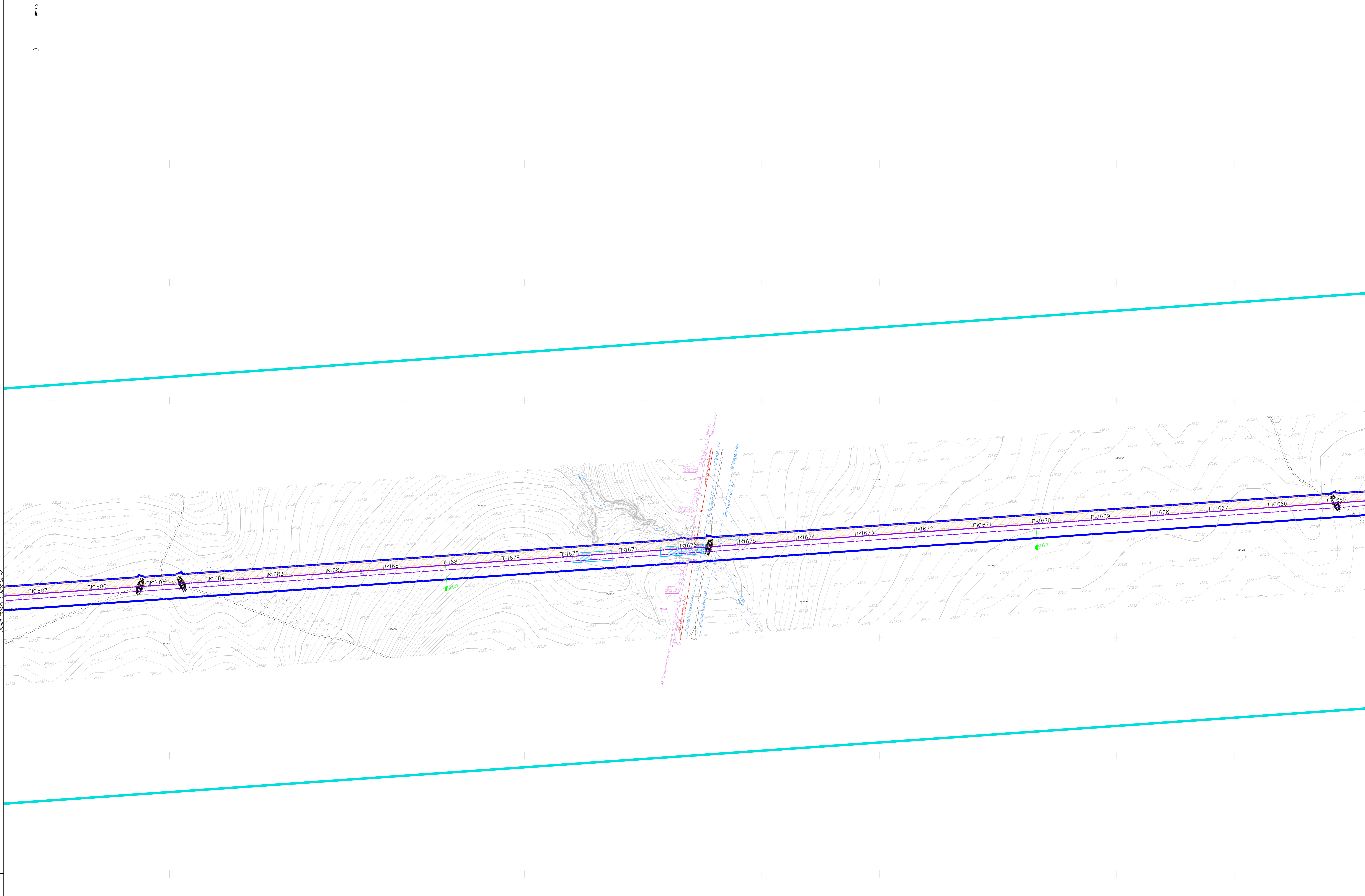

Лист № 91 из 91

НКХ 5273-ППЗ-0004				
"Реконструкция линейного сооружения - инвестиционный комплекс «Горьковские электровозы» на участке Лысковский - Казань. Модернизация объектов для транспортировки, оптимизация с учетом дополнительных объемов от 30-400"				
Имя	Колл. лист	№ з/в	Дата	Листы
Разработчик	Гурьева		25.11.24	1
Проверил	Зюбан		25.11.24	91
Уч. отдела	Ермолина		25.11.24	
Директор	Кочетов		25.11.24	
НКХ 5273-ППЗ-0004_1_R.dwg				



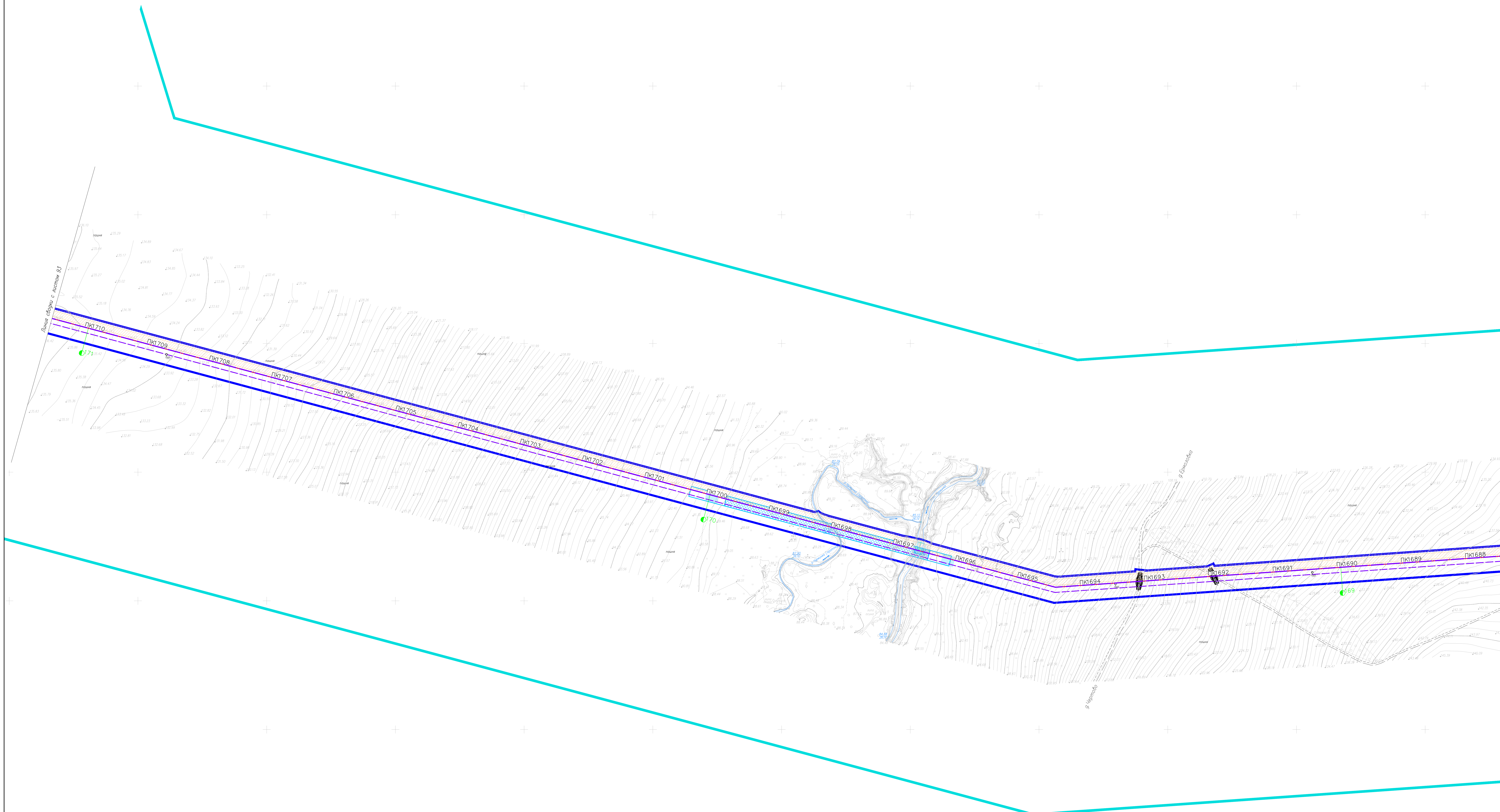

Лист № 004
 Дата: 25.11.24
 Вклад: 1/92

НКХ5273-ППТ3-0004				
"Реконструкция линейного сооружения - существующий комплекс «Проблесские теплиценороботы на участке Пешенский - Казань. Модернизация объектов для транспортировки, отлива с учетом дополнительных объемов от 30'-600"				
Имя	Колл.	Лист	К'зав.	Дата
Разработчик	Гурьева	25.11.24		
Проверил	Зюбан	25.11.24		
Ук. отдела	Ермолина	25.11.24		
Директор	Кочетов	25.11.24		
Документация по планировке территории				Этажи
Лист				1
Листов				92
Спецо				
Сделано конструктивных и планировочных решений. Масштаб 1:2000				
ГЕО СЕРВИС				

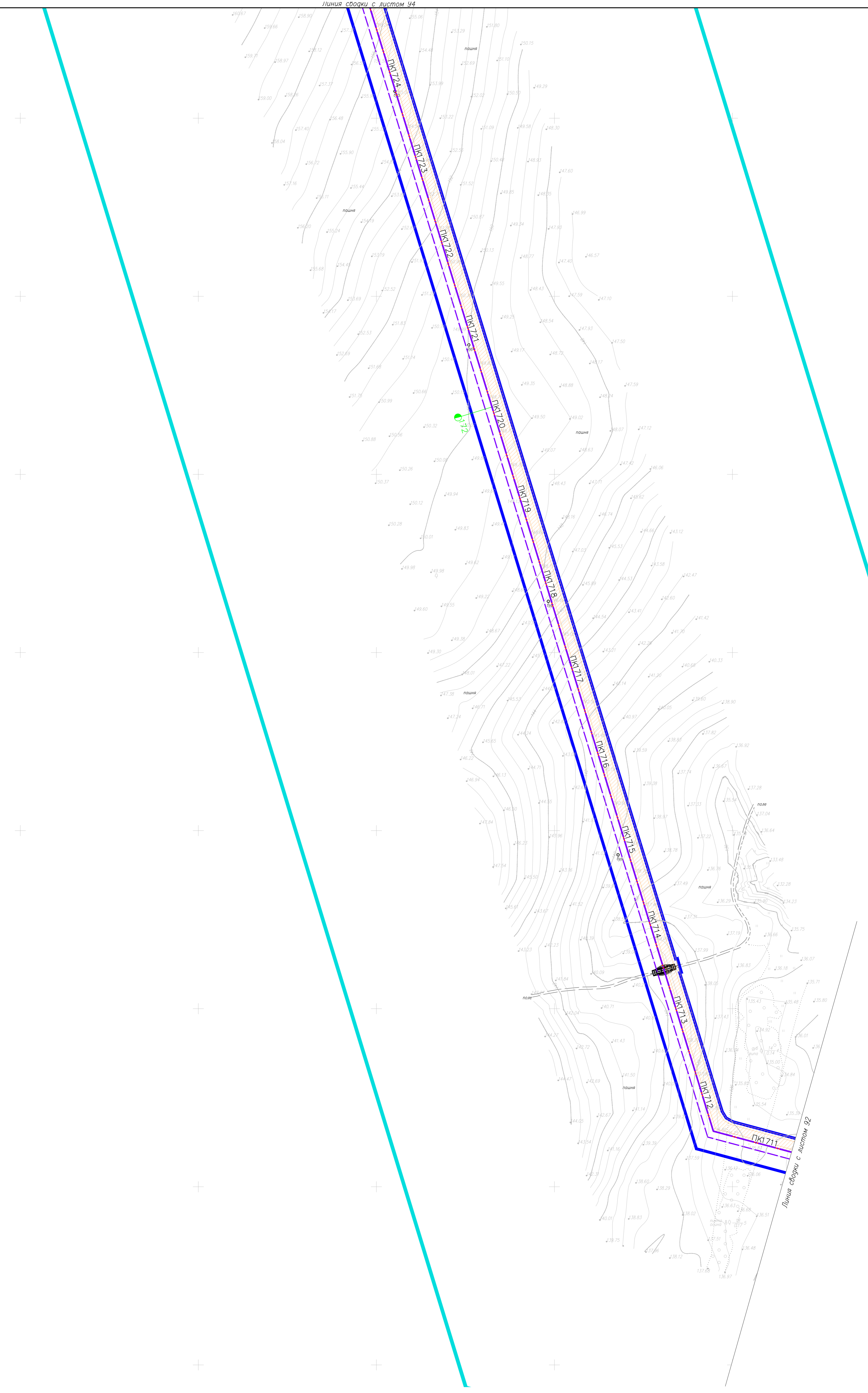
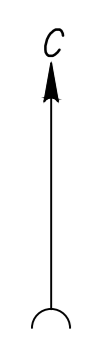

Лист № 94

НКХ5273-ППТЗ-0004					Листов 93	
"Реконструкция линейного сооружения - индивидуальной конструкции «Продольные эстакады» на участке Липенский - Казань. Модернизация объектов для транспортировки, оптимизация с учетом дополнительных объемов от 30'-600"						
Имя	Колл.	Лист	Дата	Подпись	Дата	Этап
Разработчик	Гурьева	25.11.24				Листов
Проверил	Зюбан	25.11.24				93
Ук. отдела	Ермолина	25.11.24				Листов
Документация по планировке территории						
Деталь конструктивных и планировочных решений. Масштаб 1:2000						
Директор	Кочетов	25.11.24				
НКХ5273-ППТЗ-0004_1_R.dwg						



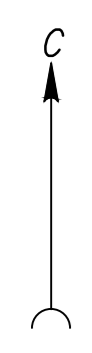

Линия сборки с листом 95

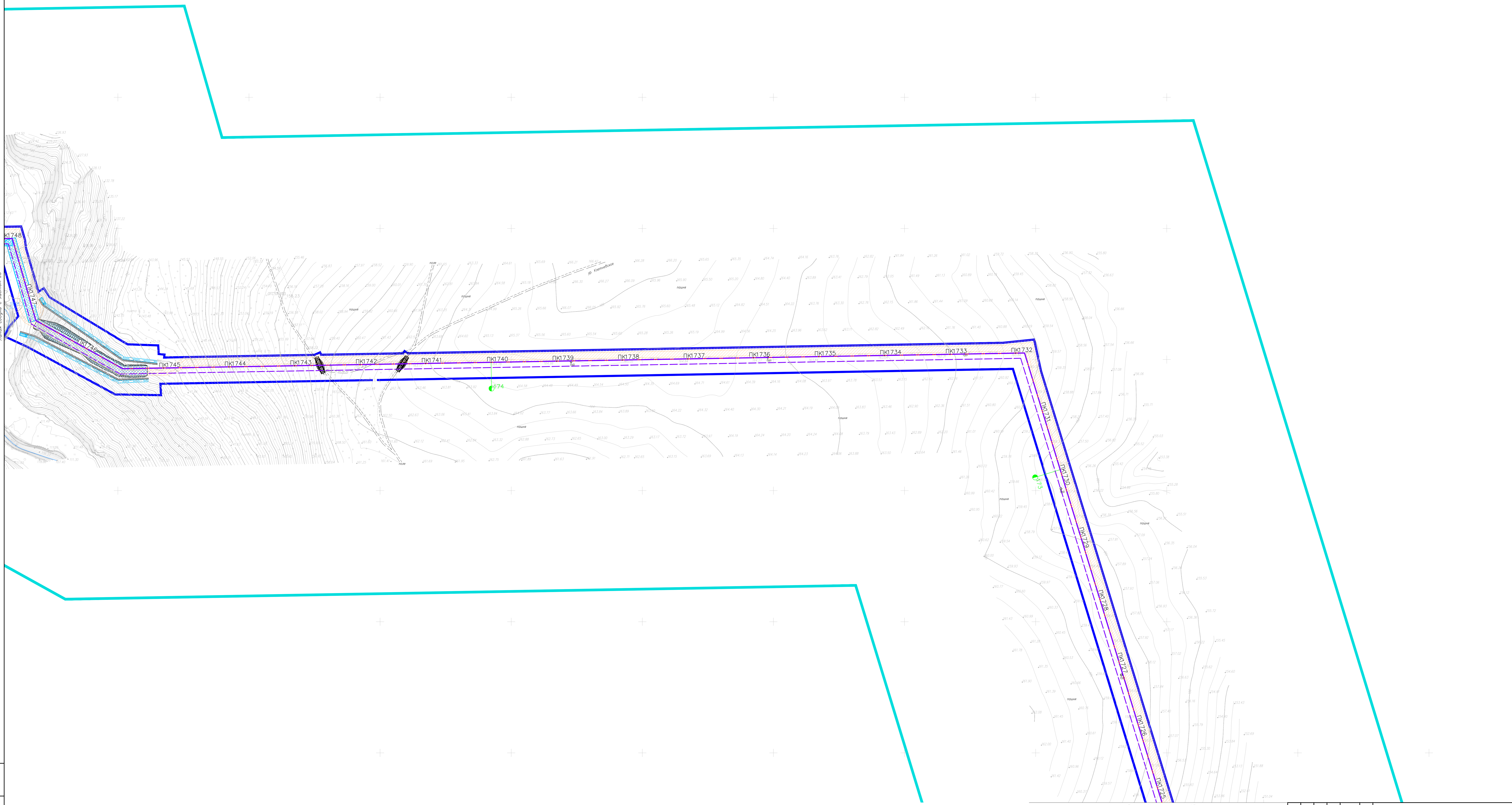

Линия сборки с листом 93

Лист № _____
 Дата _____
 Имя _____

НКХ5273-ППЗ-0004			
"Реконструкция линейно-сооружения - инженерный комплекс «Проблески» теплостанции на участке Липянецкий - Казань. Модернизация объектов для транспортировки, отлива с учетом дополнительных объемов от 20'-400"			
Имя	Колл. лист	Дата	Листов
Разработчик	Гурьева	25.11.24	94
Проблески	Зюбан	25.11.24	94
Ук. отдела	Ермолина	25.11.24	94
Директор	Кочетов	25.11.24	94
Документация по планировке территории			Этажи
Деталь конструктивных и планировочных решений. Масштаб 1:2000			Лист
ГЕО СЕРВИС			Листов

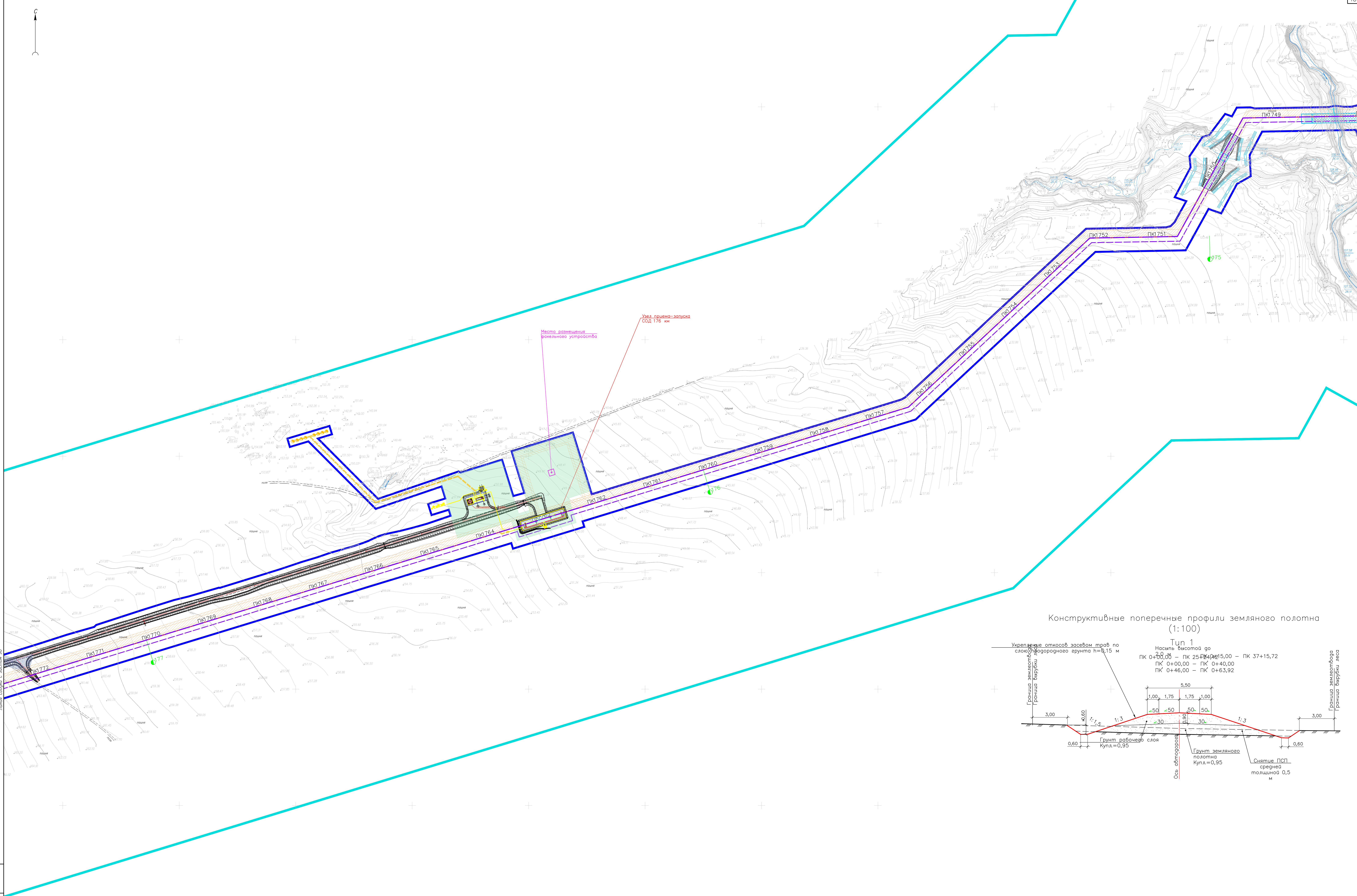
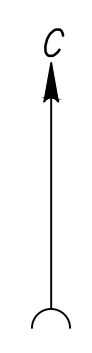

Конструктивные поперечные профили земляного полотна (1:100)

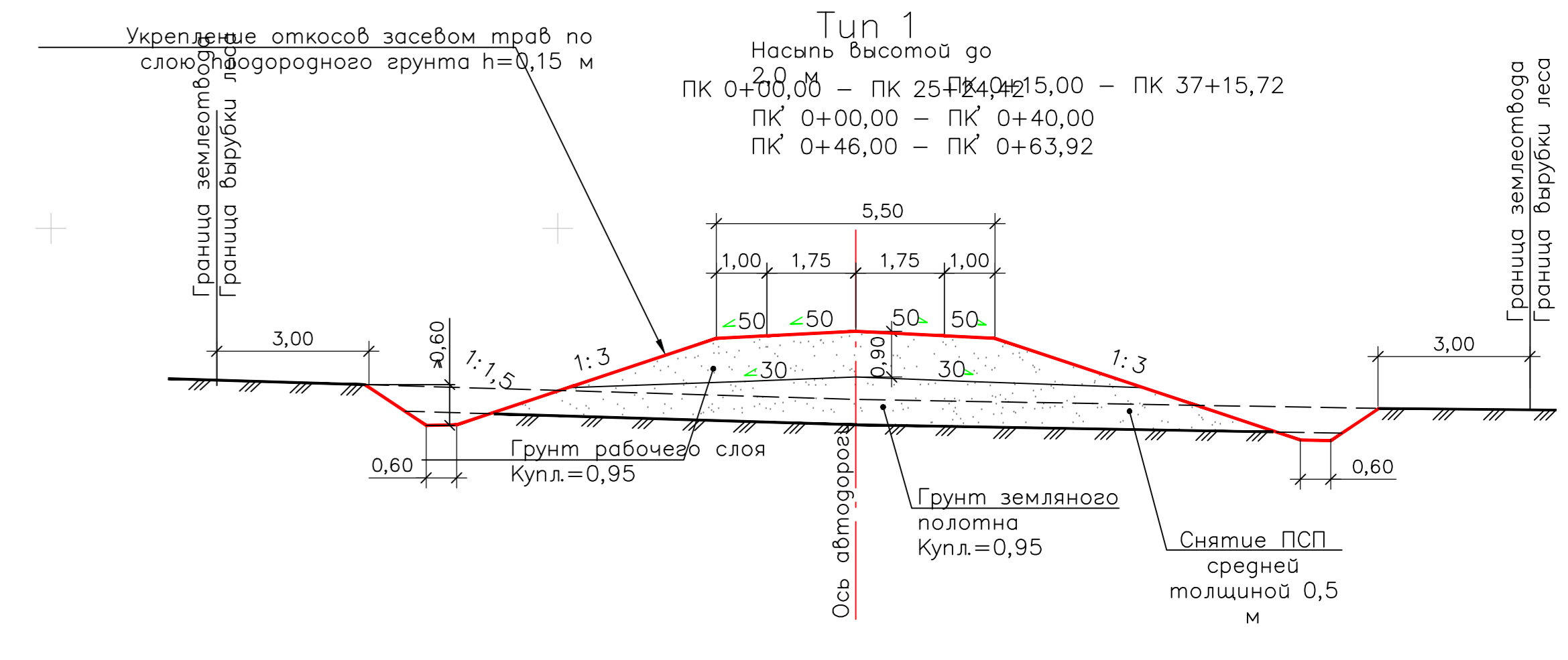

Линия сборки с листом 96

Лист № 95
Полн. и разно.
Вязь шк. М.

НКХ5273-ППЗ-0004				
"Реконструкция линейного сооружения - инженерный комплекс «Пробирные тепловысолобы на участке Пешенский - Казань. Модернизация объектов для транспортировки отливок с учетом дополнительных объемов от 30-400"				
Имя	Колл.	Лист	Дата	Листов
Разработал	Гурьева	25.11.24	25.11.24	95
Проверил	Зюбан	25.11.24	25.11.24	95
Уж. отдела	Ермолина	25.11.24	25.11.24	95
Директор	Кочетов	25.11.24	25.11.24	95
Документация по планировке территории				
Деталь конструктивных и планировочных решений. Масштаб 1:2000				
ГЕО СЕРВИС				

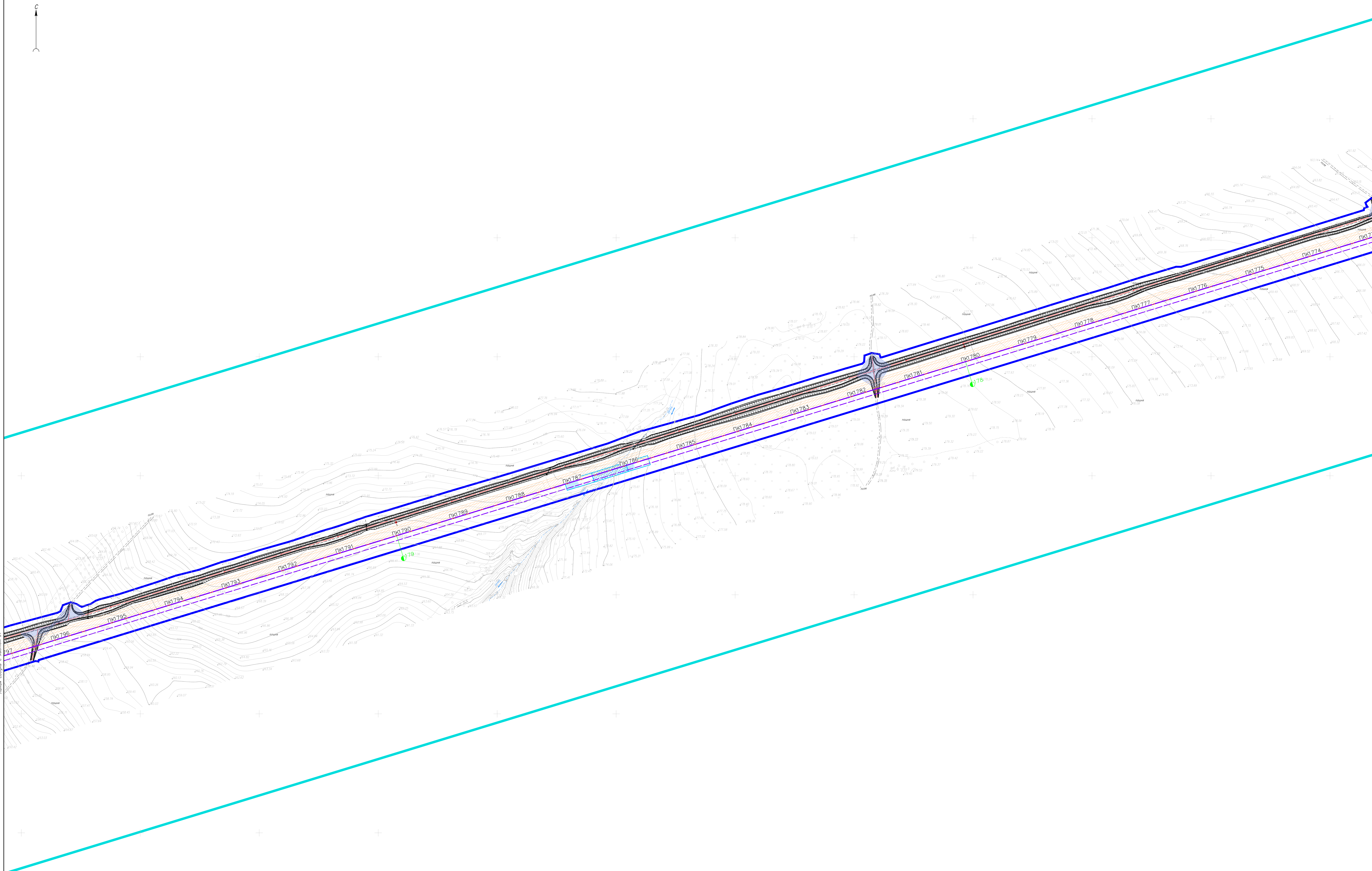
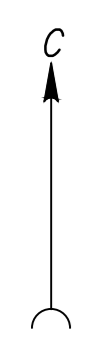

Линия сборки с листом 97

Линия сборки с листом 95

Лист № 97
Дата: 25.11.24
Вып. № 1

НКХ5273-ППТЗ-0004				
"Реконструкция линейного сооружения - инженерный комплекс «Проблески» теплостанции на участке Лицейского - Казань. Модернизация объектов для транспортировки, отлива с учетом дополнительных объемов от 30-400"				
Имя	Колл.	Лист	№	Дата
Разработчик	Гурьева		25.11.24	
Проверил	Зюбан		25.11.24	
Ук. отдела	Ермолина		25.11.24	
Директор	Кочетова		25.11.24	
Документация по планировке территории				Этап: Лист Листов
Деталь конструктивных и планировочных решений. Масштаб 1:2000				96

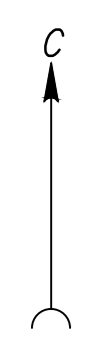

Листа сборки с листом 99

Лист № 99
Порядок и дата
Выпуск №

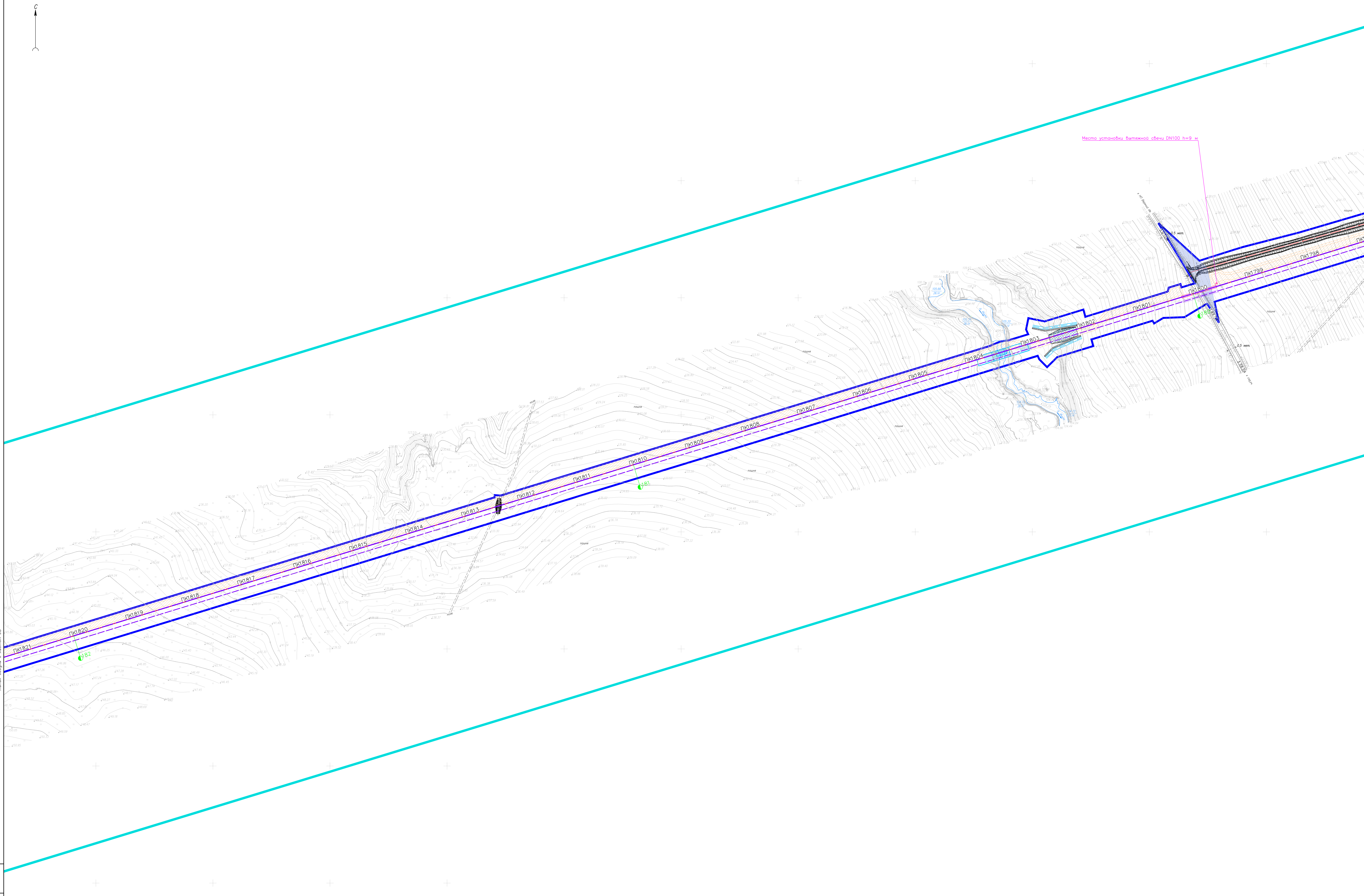

НКХ5273-ППТЗ-0004				
"Реконструкция линейного сооружения - индивидуальной конструкции «Пробирные опилкодробилки на участке Лиственник» - Казань. Модернизация объектов для транспортировки опилок с учетом дополнительных объемов от 30-400"				
Имя	Колл	Лист	Дата	Статус
Разработчик	Гурьева	25.11.24	25.11.24	Этап: Лист 1
Проверил	Зюбан	25.11.24	25.11.24	Документация по планировке территории
Рук. отдела	Ермолина	25.11.24	25.11.24	97
Директор	Кочетов	25.11.24	25.11.24	Дано конструктивных и планировочных решений. Масштаб 1:2000
НКХ5273-ППТЗ-0004_1_R.dwg				



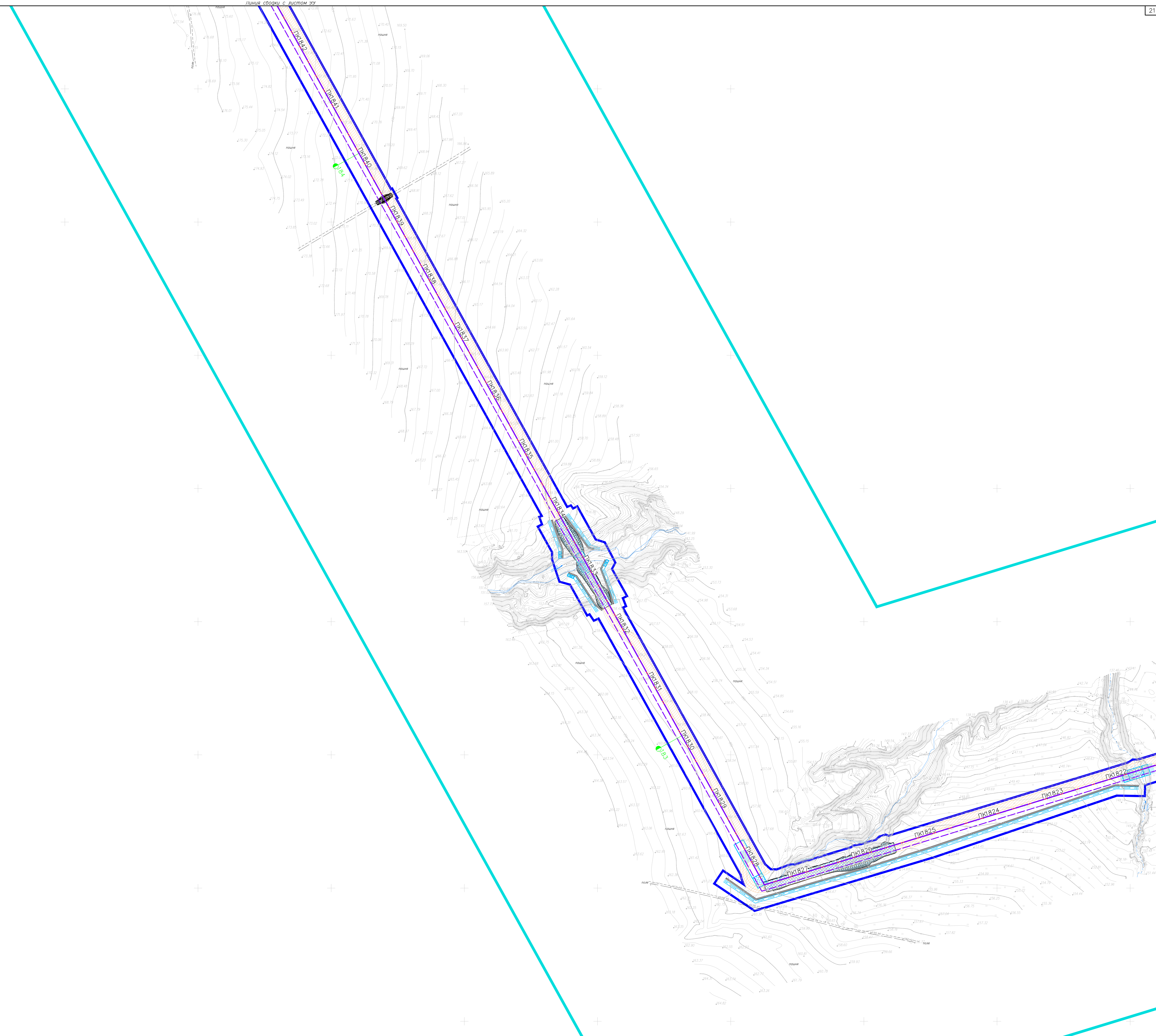
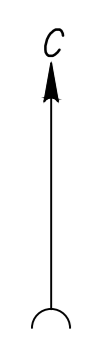

Лист № 004
 Дата: 25.11.24
 Проект: 182

НКХ5273-ППТЗ-0004				
"Реконструкция линейного сооружения - индивидуальной комплекс «Горбунское предприятие» на участке Липянецкое - Казань. Модернизация объектов для транспортировки опилков с учетом дополнительных объемов от 30'-400"				
Имя	Возраст	Время	Дата	Листов
Разработчик	Гурьева	25.11.24	25.11.24	98
Проверил	Зюбан	25.11.24	25.11.24	98
Уж. отдела	Ермолина	25.11.24	25.11.24	98
Директор	Кочетов	25.11.24	25.11.24	98
НКХ5273-ППТЗ-0004_1_R.dwg				



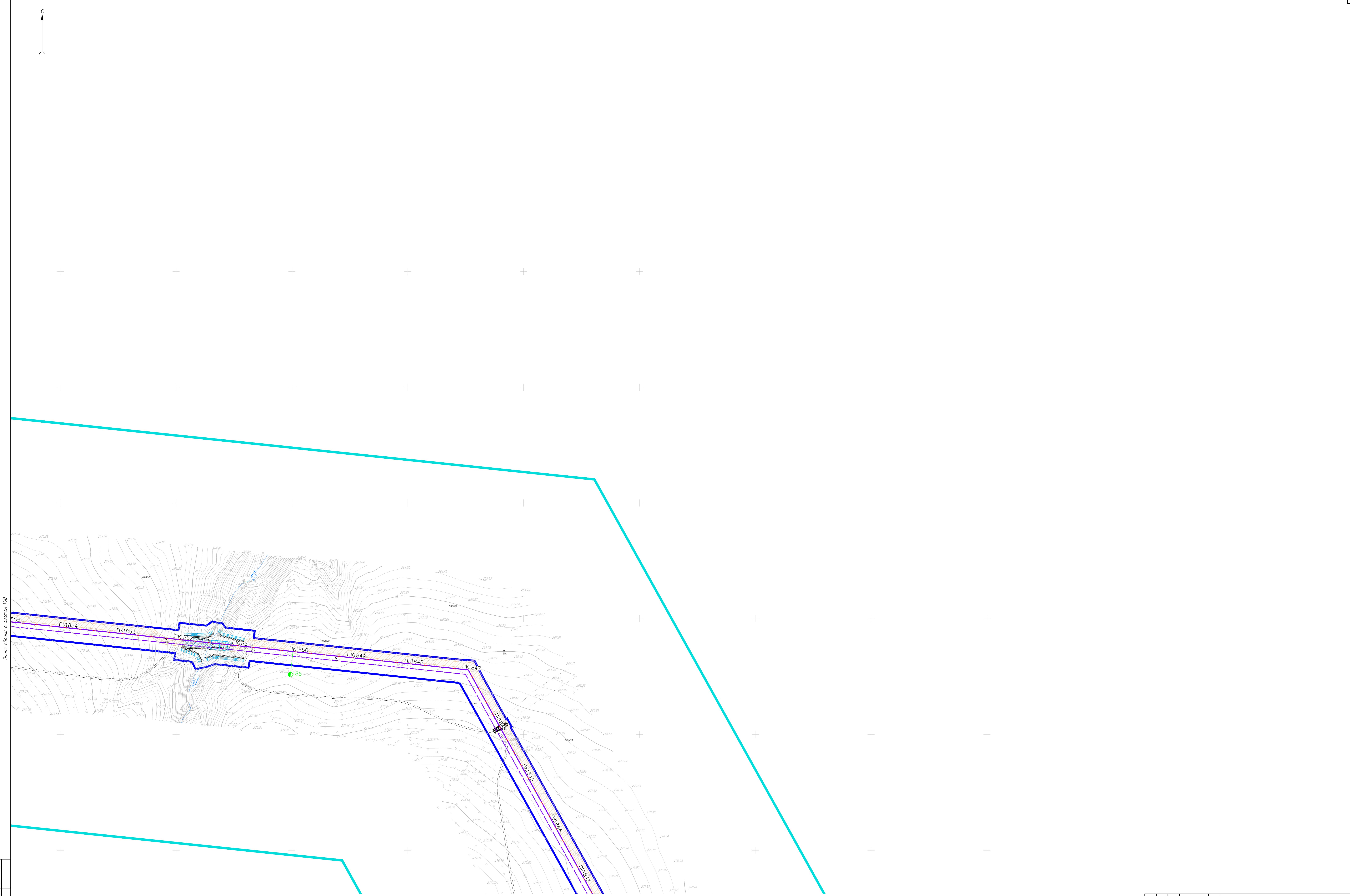
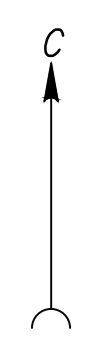

Линия сборки с листом 100

Линия сборки с листом 98

Имя Фамилия Имя Отчество
 Дата
 Подпись
 Подпись
 Подпись
 Подпись
 Подпись

				НКХ5273-ППТЗ-0004	
				"Реконструкция линейного сооружения - индивидуальный комплекс «Горьковский элеватор» на участке Личенский - Казань. Модернизация объектов для транспортировки опшима с учетом дополнительных объемов от 20-400"	
Имя	Фамилия	Имя Отчество	Подпись	Дата	Документация по планировке территории
Разработчик	Гурьева			25.11.24	
Проверил	Зюбан			25.11.24	Этажище Лист Листов
Уж. отдела	Ермолина			25.11.24	
				Деталь конструктивных и планировочных решений. Масштаб 1:2000	
Директор	Кочетов			25.11.24	
НКХ5273-ППТЗ-0004_1_R.dwg					

